

Содержание

Dan H.-G., Rao G.-W.

Recent advance of amino acid based phosphine catalysts and their applications in asymmetric reactions.

815–832

The amino acid based catalysts have been intensive researched in recent years. The amino acid-derived phosphines possess high nucleophilicity and exhibit unique catalytic activities in asymmetric synthesis. The efficient and versatile chiral phosphine catalysts are applied in a wide range of reactions such as MBH reaction, Rauhut–Currier reaction, Michael addition, [4+2] annulation, [3+2] annulation, 1,4-dipolar reaction.

Дьяконов В.А., Кадикова Г.Н., Халилов Л.М., Джемилев У.М.

Каталитическое [6π+2π]-циклоприсоединение 1,2-диенов к бис(циклогепта-1,3,5-триен-7-ил)алканам при действии Ti(acac)₂Cl₂–Et₂AlCl.

833–839

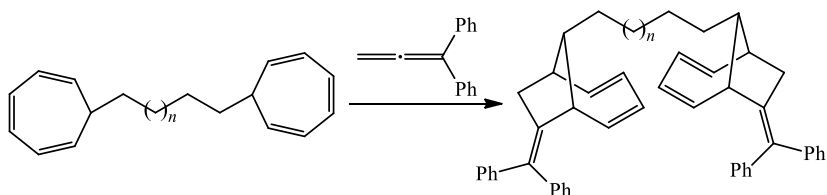

Мохов В.М., Бутов Г.М., Саад К.Р.

Химические превращения тетрацикло-[3.3.1.1^{3,7}.0^{1,3}]декана (1,3-дегидроадамантиана). VI. Реакции 1,3-дегидроадамантиана с хлорангидридами карбоновых кислот.

840–843

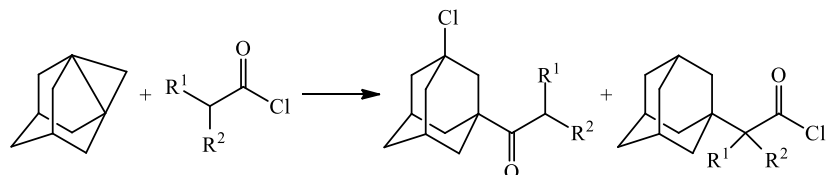

Паиковский Ф.С., Донцу Ю.С., Рубинов Д.Б., Лавхич Ф.А.

Химические трансформации 5,5-диметил-2-(3-арил-4-нитробутаноил)циклогексан-1,3-дионов. II. Синтез новых функционализированных по боковой цепи 6,7-дигидробензо[*d*]изоксазол-4(5*H*)-онов.

844–854

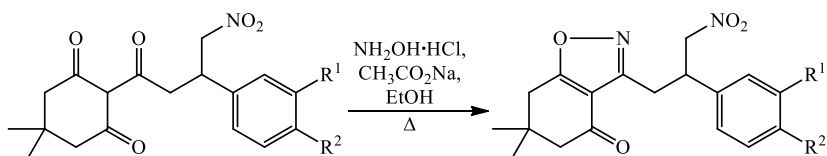

Астахова В.В., Москалик М.Ю., Ганин А.С., Шаинян Б.А.

Взаимодействие *N*-аллилтрифламида и *N,N*-диаллилтрифламида с амидами карбоновых кислот в окислительных условиях.

855–859

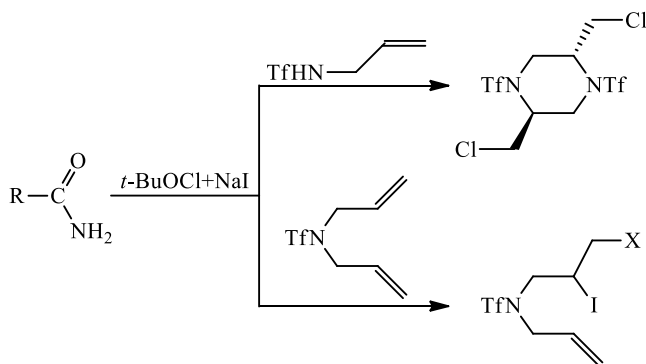

Муратов А.В., Гребенюк С.А., Ересько А.Б.
Синтез 1,2-дiazепинов с использованием реакции Бишлера–Напиральского.

860–864

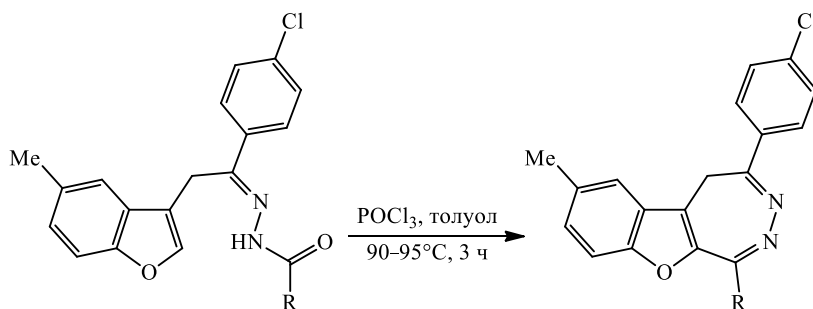

Амангазиева Г.А., Боровлев И.В., Демидов О.П., Авакян Е.К., Боровлева А.А.

Синтез амидов на основе 3-нитропиридина нуклеофильным замещением водорода.

865–870

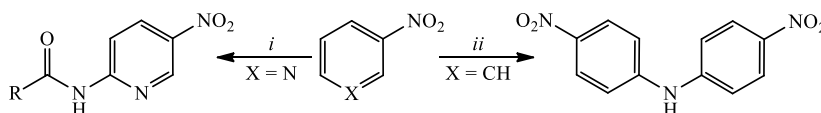

Ершов О.В., Иевлев М.Ю., Беликов М.Ю., Максимова В.Н.

Синтез 2-гидразинилпиридин-3,4-дикарбонитрилов и их взаимодействие с производными салицилового альдегида.

871–875

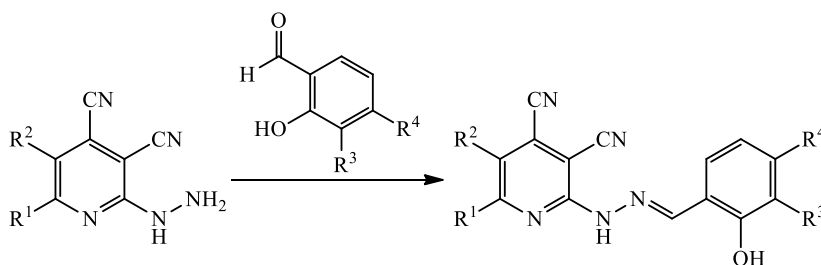

Мартинович Ю.А., Рами С.М., Хамуд Ф., Фундаменский В.С., Гуржий В.В., Захаров В.И., Храброва Е.С.

Аминотилирование тиомочевины формальдегидом и циклическими аминами.

876–883

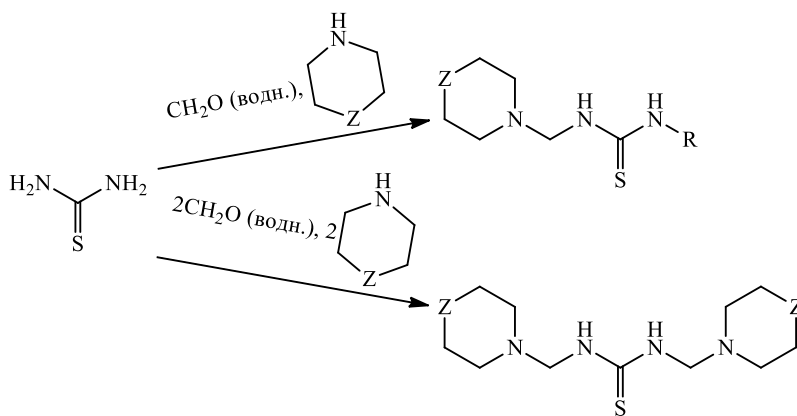

Агекян А.А., Мкрян Г.Г., Мурадян Р.Е., Тумаджян А.Е.

Синтез амидов и диамидов дикарбоновых кислот на основе {[4-(4-метоксифенил)тетрагидро-2H-пиран-4-ил]метил}-амина.

884–889

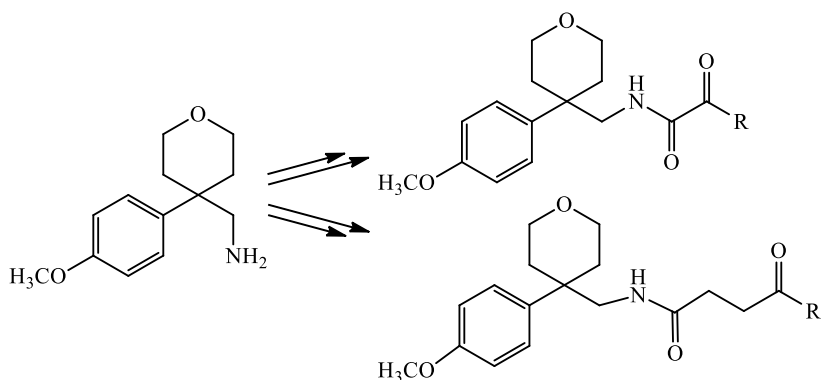

Васин В.А., Разин В.В., Безрукова Е.В.,
Попкова Ю.А., Сомов Н.В.

О перегруппировках 3*H*-пиразолов –
аддуктов диметилацетилендикарбокси-
лата с дифенилдиазометаном и 9-диазо-
флуореном.

890–897

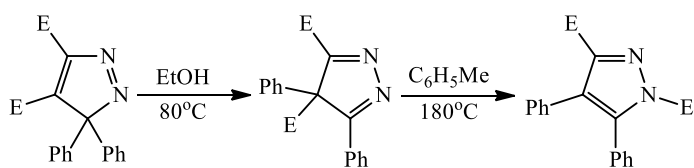

Кавина М.А., Сизов В.В., Яковлев И.П.
Конденсированные имидазолы. I. Синтез
производных 6,7-дигидро-5*H*-пирро-
ло[1,2-*a*]имидазолов.

898–908

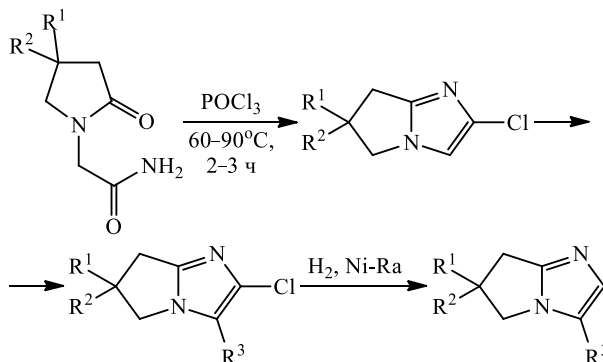

Торосян С.А., Гималова Ф.А., Загитов В.В.,
Ерастов А.С., Мифтахов М.С.

Синтез *N*-замещенных метил 4*H*-тиено-
[3,2-*b*]пиррол-5-карбоксилатов.

909–913

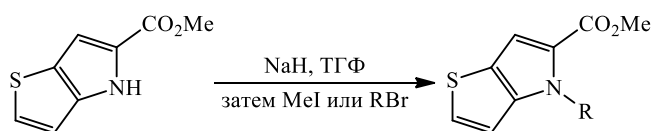

Катаев В.А., Мецержкова С.А., Мецерж-
кова Е.С., Тюмкина Т.В., Халилов Л.М.,
Лазарев В.В., Кузнецов В.В.

Направление реакции 6-метилпирими-
дин-2,4(1*H*,3*H*)-диона с 2-хлорметил-
тираном: *N*¹- или *N*³-тиетанилпроиз-
водное?

914–918

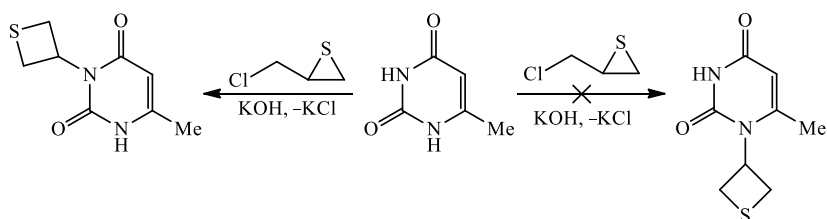

Сиракян С.Н., Карцев В.Г., Акопян Э.К.,
Овакимян А.А.

Синтез новых гетероциклических си-
стем на основе 7-бензил-1-(морфолин-
4-ил)-3-хлор-5,6,7,8-тетрагидро-2,7-наф-
тиридин-4-карбонитрила.

919–923

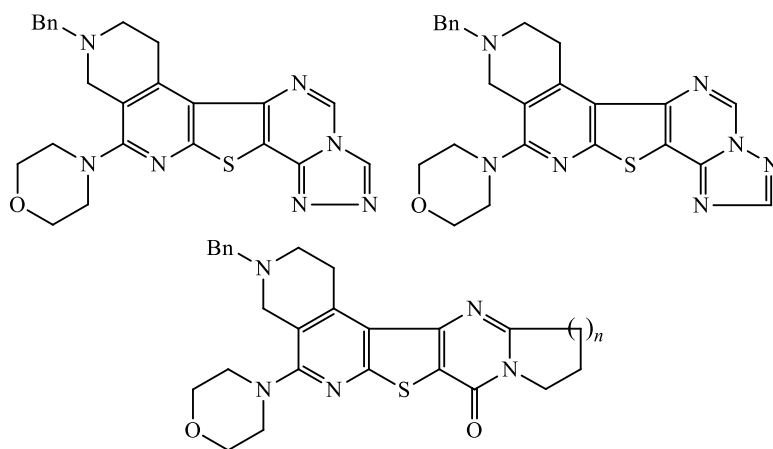

Сиракян С.Н., Акопян Э.К., Овакьян А.А.

Разработка нового метода синтеза пирано[4,3-*d*]пиразоло[3,4-*b*]пиридинов.

924–927

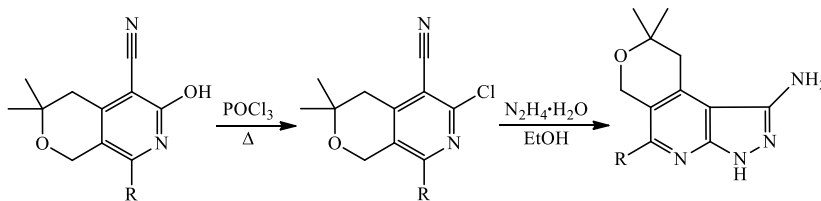

Василькова Н.О., Аниськов А.А., Сорочкин В.В., Кривенько А.П.

Трехкомпонентная конденсация 1,2,4-триазол-3-амина, циклогексанола и орто-замещенных бензальдегидов.

928–931

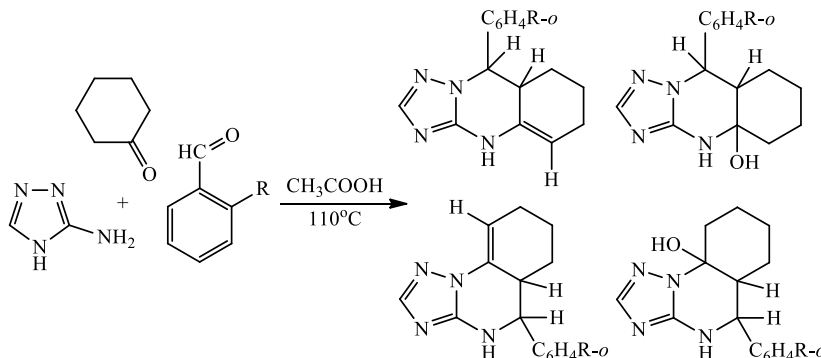

Смолобочкин А.В., Газизов А.С., Ваганова Л.И., Воронина Ю.К., Бурилов А.Р., Богданов А.А., Пудовик М.А.

Синтез аденинов, содержащих в положении 9 фосфорорганические фрагменты.

932–935

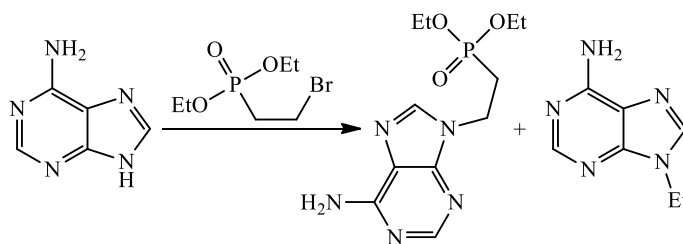

КРАТКИЕ СООБЩЕНИЯ И ПИСЬМА В РЕДАКЦИЮ

Игнатович Ж.В., Ермолинская А.Л., Королёва Е.В., Еремин А.Н.

Препаративный метод восстановления замещенных нитроаренов гидразин гидратом в присутствии никель-кобальтового нанокатализатора.

936–937

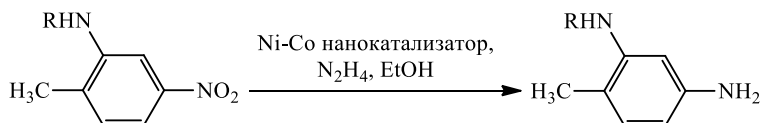

Бегунов Р.С., Гопанюк П.Д., Соколов А.А., Сакулина В.О.

Реакция S_NAr 1,3-дихлор-4,6-динитробензола с S-, O- и N-нуклеофилами.

938–940

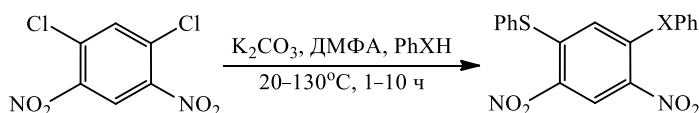

Камалова А.Р., Дмитриев М.В., Сальникова Т.В., Масливец А.Н.

Трехкомпонентная реакция 1*H*-пиррол-2,3-дионов с тетроновой кислотой – синтез 4,4-бис(фуран-3-ил)пирролов.

941–942

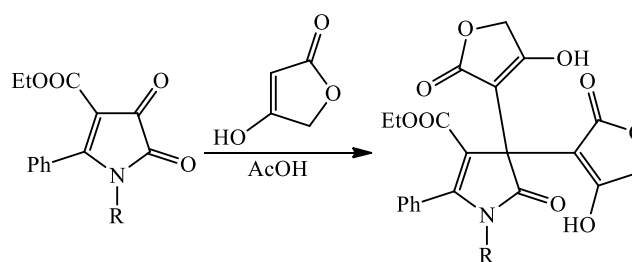

Червяков А.В., Дмитриев М.В., Масливец А.Н.

Синтез спиро[индол-3,2'-пирролов] из пирролопиазинтрионов и аминциклогексенонов.

943–945

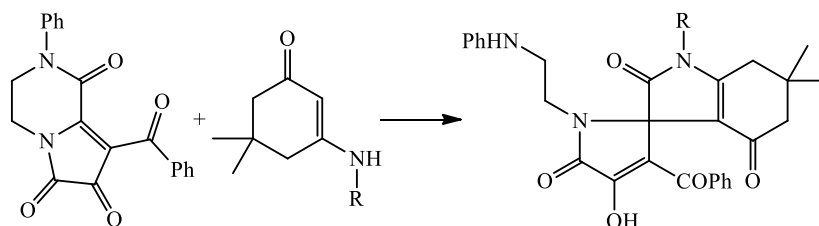

Данилюк И.Ю., Васильевич Р.И., Вовк М.В.

Удобный способ синтеза 5-арил-1-(1*H*-пиазол-4-ил)пирролидин-2-онов.

946–948

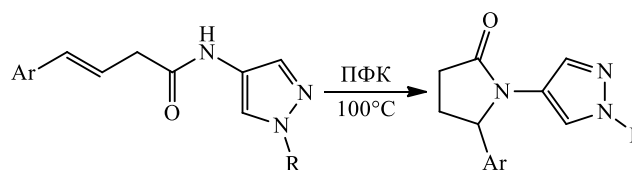

Потапов В.А., Филиппов А.С., Амосова С.В.

Селективный синтез 1,3-тиаселенол-2-илметилселеноцианата.

949–950

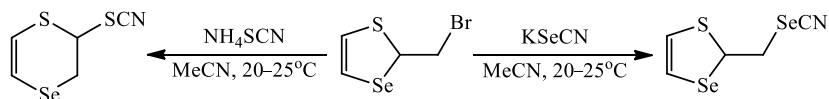

Асратян А.Г., Багдасарян Г.А., Айоцян С.С., Аттарян О.С.

Реакции вторичных аминов с дихлоркарбеном, генерируемым в водно-щелочной среде в присутствии *N*-оксида *N*-метилморфолина.

951–952

